

スマートディスペンサースタンド ブラック ver1.1 組立説明書

構成部品 (作業を始める前に構成部品の確認を必ずお願いします)

組立方法

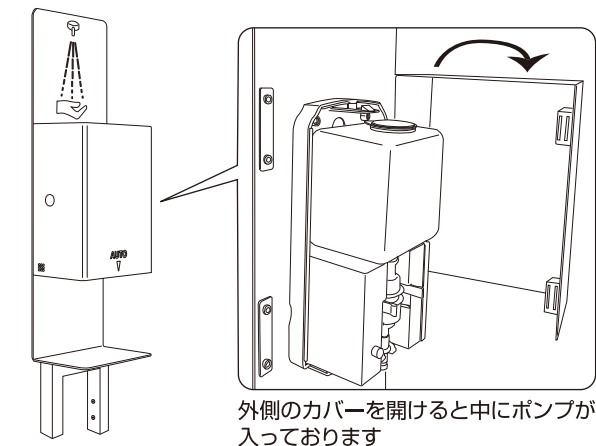

①ディスペンサー本体 × 1

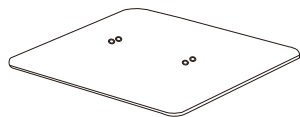

③ベース × 1

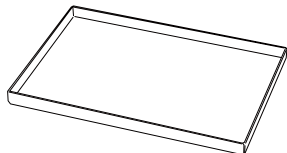

④トレイ × 1



②支柱ポール × 1 ⑥皿ボルト (小) × 4 ⑧六角レンチ (小) × 1

③ベースと②支柱ポールを⑤皿ボルト (中) で取付け、⑦六角レンチ (中) で締めます。(4ヶ所)
その後②支柱ポール上部の2ヶ所の穴に①ディスペンサー本体下部のパイプを差し込み、⑥皿ボルト (小) で取付け、⑧六角レンチ (小) で締めます。(4ヶ所)

①ディスペンサー本体

⑥皿ボルト (小)

⑧六角レンチ (小)

②支柱ポール

△ ご注意ください

前 後

広い 狭い

ベースには前と後ろがあります。組立時ご注意ください。

③ベース

⑤皿ボルト (中)

⑦六角レンチ (中)

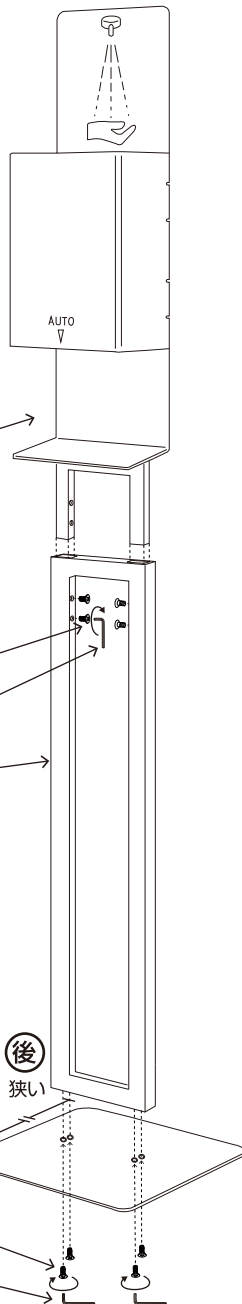

電池のセット方法

ディスペンサー本体の外側のカバーを開きます。
本体右側の電池カバーを矢印の方向にスライドしてカバーを開きます。

電池ボックスに単2形乾電池4個をセットしてください。※±の向きに注意してください。
セットしたら電池カバーを閉じてください。
※電池は別売です。お客様の方でご用意ください

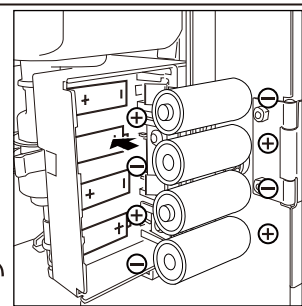

電源スイッチ

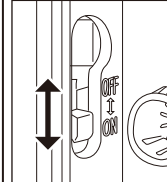

こちらのスイッチで上がOFF/下がONで電源を入切できます

消毒液セット方法

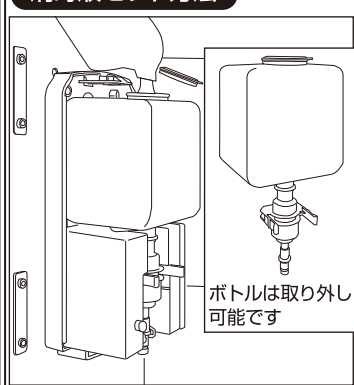

本体カバーを開け、ボトル上部のキャップを外し液体を入れます。

ACアダプター (別売) セット方法

本体カバー内の板背面右下にある穴に裏からACアダプター (別売) のコードを通します。

ディスペンサー部分の右サイド下にある差込口にプラグを差し込み、コンセントに接続します。

使用方法

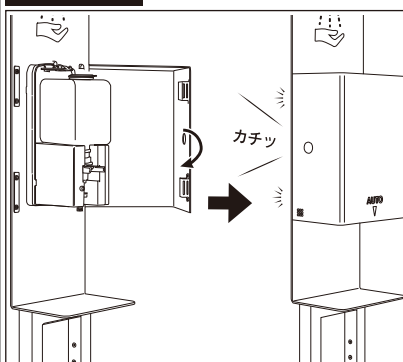

外側のカバーを閉じます。この時背面板についた磁石からカチッと音がするまでしっかりと閉めてください。



④トレイはマグネット式で安定した設置が可能
④トレイを①本体の台部分に設置します。

