

使用の前に必ずお読みください

# MCS マルチクリッピング

## 取扱説明書

この度は、お買い上げいただきありがとうございます。人体および財産への危害や損害を未然に防ぐため、本書をよくお読み頂き、内容をご理解された上で正しくご使用ください。

■オールプラスチック製で丸みのある人に優しいサイン

■安定感抜群の注水式。

品名	MCS マルチクリッピング
サイズ	W300×D270×H1000
素材	ポリエチレン樹脂
重量	本体：約2.3kg(満水時約24.6kg)
表示面	両面(照明なし)

### 面板の取付け方法

※面板は別売り

面板仕様(別売り)  
サイズ：W219×H667mm  
素材：PET 1.5mm厚

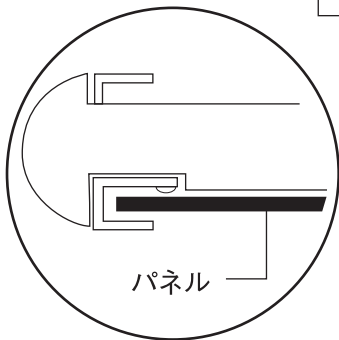

パネルを一番上のツメの間に通し、下に差し込んでいきます。差し込みにくい場合はすこしたわましながら差し込んでください。

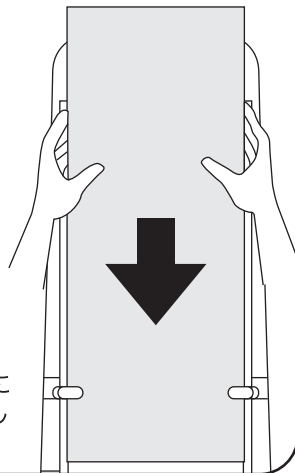

### 面板の取外し方法

※面板は別売り

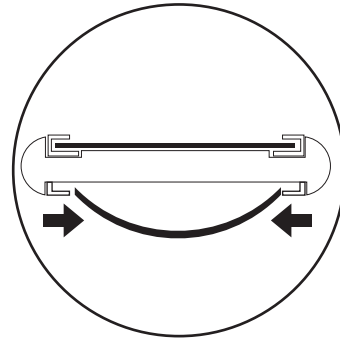

パネルをたわませて両側のツメからパネルを外します

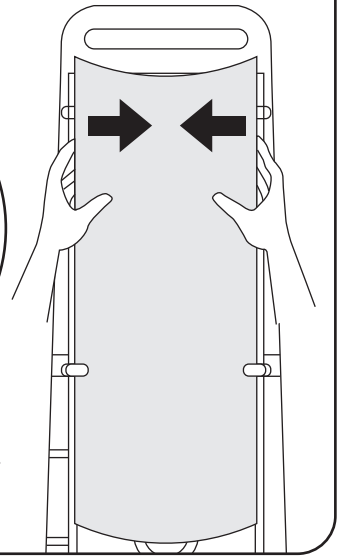

### ご使用方法

- 用途に合わせて注水量を加減してご使用下さい。
- 面板の着脱方法は上記図をご参照ください。

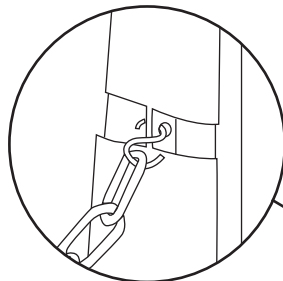

Sカンとプラスチックチェーンの取付け状態  
※Sカンとプラスチックチェーンは別売り

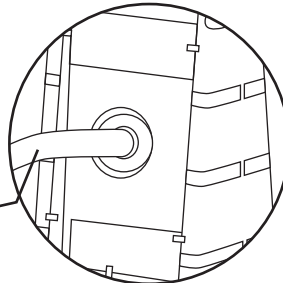

ホース

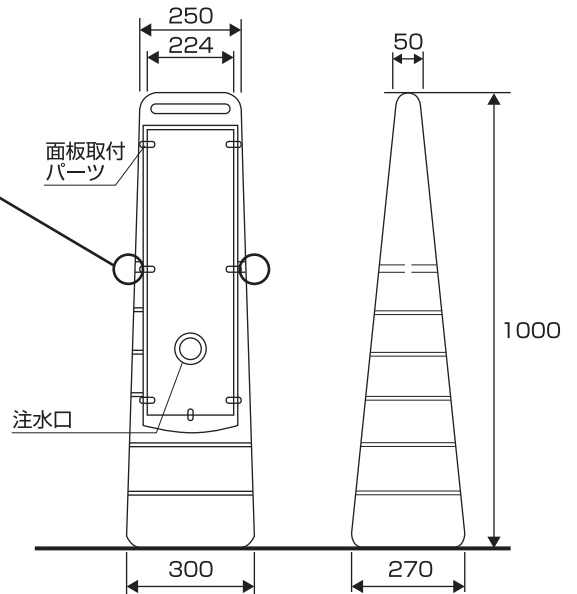

転倒防止のため、本体中央のキャップをはずし、注水口からホースなどを使用して注水してください。

### 製品使用上のお願いとご注意

この説明書は製品を安全に正しく使用していただくための注意事項を記載しています。記載されている注意事項が守られていない場合、事故などが発生する原因となりますので、必ず厳守してください。また、次のような人災・天災・地震などの不可抗力による事故等の場合は責任を負い兼ねますのであらかじめご了承ください。発錆により、機能や性能が著しく低下することがあります。この取扱説明書は、必要に応じて、いつでも取り出せる場所に保管しておいてください。※この取扱説明書の内容は製品改良のため予告なく変更する場合があります。

### 本製品ご使用時の注意事項

●水を入れたまま引きずらないで下さい。底が破損しやすくなったり穴が開いたりし、水漏れの原因となります。●台風等の強風時のご使用はお避けください。●極端な高温の場所でのご使用や保管はお避けください。●汚れた場合は中性洗剤で洗浄して下さい。●公道での使用はお避けください。●水が蒸発して転倒の恐れがありますので、定期的に点検・注水してください。●寒冷地域でのご使用は凍結の恐れがありますので十分ご注意ください